



NS-406

Stół do gry w piłkarzyki

Football game / Tischfußball

108 x 79 x 79 cm



PL

Instrukcja obsługi

Przed montażem i użyciem zapoznaj się z instrukcją i zastosuj się do jej zasad. Zachowaj instrukcję do późniejszego wglądu.

Produkt zgodny z normą EN 71.

































Ostrzeżenia!

- Uwaga! Produkt nieodpowiedni dla dzieci poniżej 3 lat.
- Montaż stołu do gry może zostać przeprowadzony wyłącznie przez osobę dorosłą.
- Opakowanie zawiera małe części, które mogą być niebezpieczne dla dzieci. Ryzyko połknięcia i zadławienia.
- Po rozpakowaniu produktu należy wyrzucić plastikową torbę, gdyż może ona być niebezpieczna dla dzieci. Ryzyko uduszenia.
- Trzymaj dzieci z dala podczas składania i rozkładania produktu.
- Do użytku przez dzieci tylko pod nadzorem osoby dorosłej.
- Produkt należy przechowywać w miejscu niedostępnym dla dzieci.
- Niewłaściwe użytkowanie zabawki może stanowić zagrożenie dla dziecka. Przewrócenie zabawki lub upuszczenie jej elementów stwarza ryzyko obrażeń lub uszkodzenia ciała.
- Produkt wyłącznie do użytku domowego, wewnątrz pomieszczeń.
- Produkt należy trzymać z dala od ognia, źródeł ciepła i zapłonu. Chronić przed wilgocią.
- Nie należy używać zabawki gdy jest jakakolwiek część jest uszkodzona lub występuje brak któregoś z elementów.
- Nie należy siadać na stole ani kłaść na nim ciężkich przedmiotów.
- Produkt należy ustawiać i używać wyłącznie na równym i czystym podłożu.
- Przed rozpoczęciem gry należy upewnić się, że produkt został złożony poprawnie.
- Regularnie sprawdzaj stan produktu oraz czy wszystkie elementy są właściwie dokręcone.

Czyszczenie i konserwacja

Elementy stołu należy przecierać suchą ściereczką. Produkt nie nadaje się do czyszczenia za pomocą wody lub innych środków czyszczących. Nie myć szorstką gąbką, nie używać ściernych lub żrących środków chemicznych, rozpuszczalników. Chronić produkt przed działaniem promieni słonecznych lub wilgoci.

Lista elementów

 H1	podkładka 1/4 - x26	 C6	goście czerwoni - x11
 H2	śruba 1/4x1-3/4" - x18	 C7	gospodarze niebiescy - x11
 H3	śruba T4x1/2" - x12	 C8	pręt przepustowy - x16
 H4	nóżka poziomująca - x4	 C11	podkładka - x16
 H5	śruba 16 mm - x4	 P1	panel boczny - x2
 H6	nakrętka - x18	 P2	panel końcowy - x2
 H7	śruba 1/4x1-3/8" - x8	 P3	boisko - x1
 H8	śruba 20 mm - x22	 P4	rączka - x8
 H9	śruba 17 mm - x4	 P5	nasadka - x8
 C1	kij na 5 graczy - x2	 P6	bramka - x2
 C2	kij na 3 graczy - x4	 P7	wspornik - x1
 C3	kij na 2 graczy - x2	 P8	wspornik nóg - x2
 C4	nakrętka - x16	 P9	spód bramki - x2
 C5	nasadka - x4	 P10	noga - x4
		 A1	piłka - x2
		 A2	klucz imbusowy - x1

Montaż

1

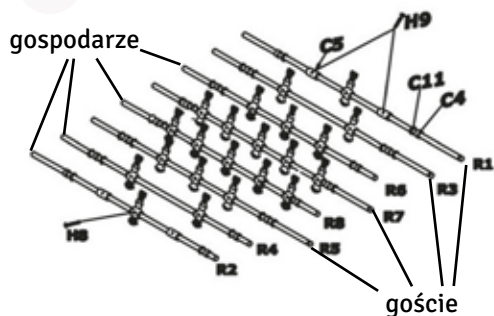

Na rurki od R1 do R8 nałóż zawodników C6 oraz C7 zgodnie z rysunkiem 1. Zabezpiecz wszystkich zawodników za pomocą śrub H8.

Następnie nałóż 2 nasadki C5 na krańcowej rurce oraz za pomocą śrub H9. Zrób to samo dla drugiej krańcowej rurce. Na każdą rurkę na brzegach nałóż podkładki C11 oraz zabezpiecz za pomocą nakrętek C4.

2

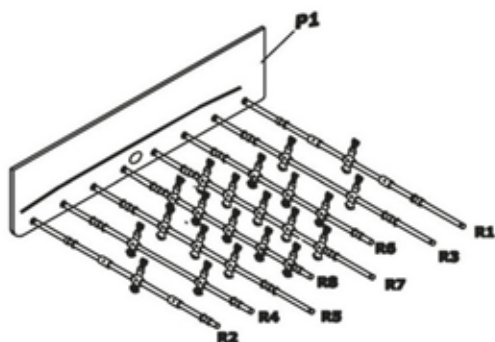

Nałóż dłuższe boki stołu P1 z obu stron rurek od piłkarzyków.

3

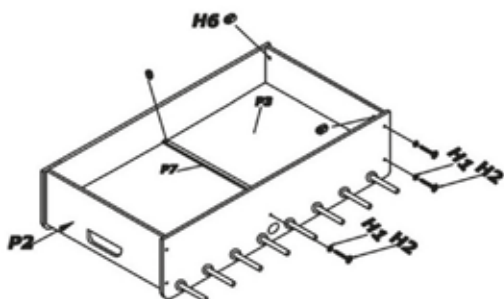

Przyłóż krótsze boki stołu P2 do dłuższych, włóż pomiędzy nakrętkę H6 oraz na zewnętrznych częściach za pomocą nakładki H1 oraz śrub H2 zabezpiecz boki. Nie dokręcaj do końca. Wsuń w odpowiednie otwory plansze gry oraz zabezpiecz ją na środku za pomocą wspornika P7. Następnie dokręć wspomniane wcześniej śruby H2.

4

4

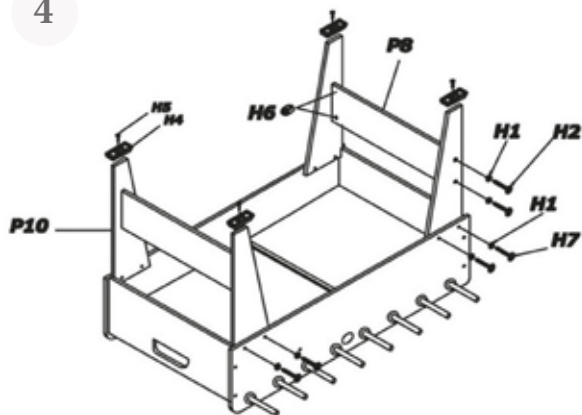

Zamontuj nogi P10 za pomocą podkładek H1 oraz śrub H7. Pomiedzy nogami zamontuj wspornik używając nakrętek H6, nakładek H1 oraz śrub H2. Na spód nog przykręć poziomyjące podkładki H4 za pomocą śrub H5.

5

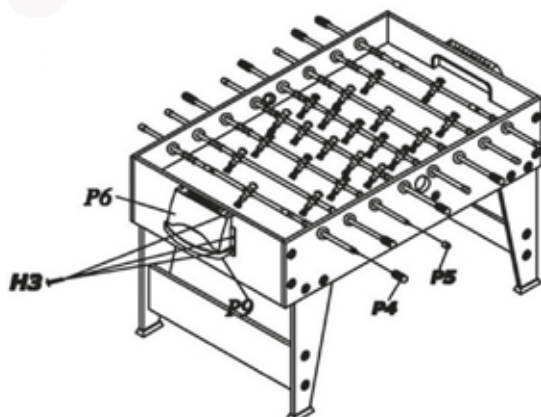

Przytwierdź bramkę P6 oraz P9 na końcach stołu za pomocą śruby H3. Nałóż osłonki na kije P5 oraz wsuń rączki P4 na końcówki kijów.

Po montażu upewnij się, że stół jest wyprofilowany, a następnie dokręć wszystkie śruby. Sprawdź czy wszystkie elementy są odpowiednio zamocowane przed każdym użyciem. Jeżeli śruby są za luźne należy je dokręcić.



Wyprodukowano w Chinach dla:
Manufactured in China for:
Hergestellt in China für:

Global Income s.c.
ul. Chwaszczyńska 135B
81-571 Gdynia
Poland

www.neo-sport.pl